

emco DIPLOMAT Premium Con inserto Maximus Image e spazzola in linea

tipo 522 P Maximus Image B

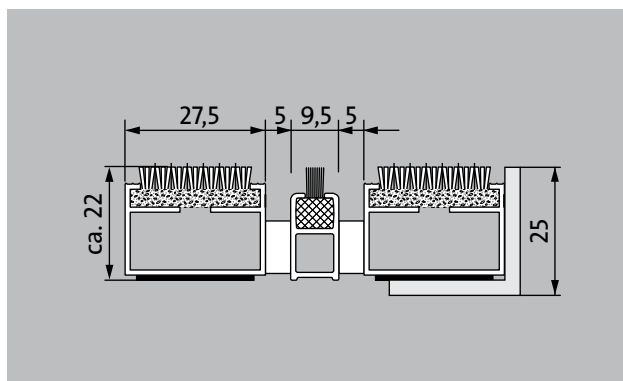
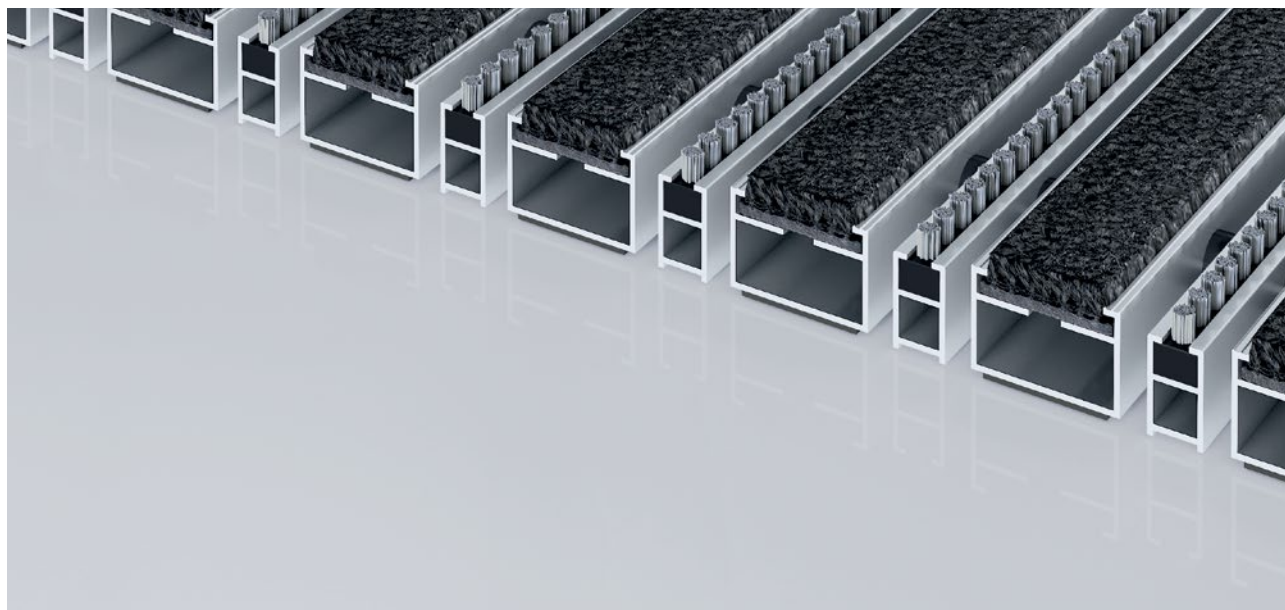

Il tappeto d'ingresso Premium con l'inserto Maximus Image per la stampa monocromatica con colori personalizzati è la scelta numero uno per gli ambienti che richiedono un design unico e un'eccezionale riduzione dello sporco sottile. Progettato in modo ottimale per edifici esposti a traffico da medio a pesante.

1 **2** **3** Interni ed esterni
(coperti, zona 1+2)

descrizione

Tappeto d'ingresso Premium arrotolabile e resistente con inserto per prestazioni per opzioni di installazione supportate. Adatto per la stampa monocromatica di colori personalizzati. Larghezza e direzione di transito personalizzabili disponibili senza profilo di compensazione. Disponibile in qualsiasi forma geometrica.



Interni ed esterni (coperti, zona 1+2)



polvere stradale, capelli, sabbia, ceneri, fibre tessili, foglioline e rametti, ecc.



polvere stradale umida, depositi umidi di sabbia, polvere, ecc.



Inserto adatto all'edificio 33

emco DIPLOMAT Premium Con inserto Maximus Image e spazzola in linea

tipo 522 P Maximus Image B

colori



I10 limone



I20 giallo



I30 giallo
arancio



I40 arancione



I50 terracotta

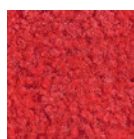

I60 rosso

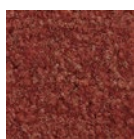

I70 rosso ossido

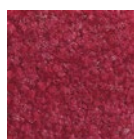

I80 bordeaux



I90 rosso chiaro

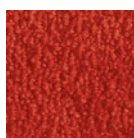

I100 ciliegia

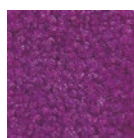

I110 lilla

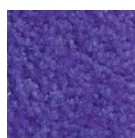

I120 sambuco



I130 uva



I140 magenta



I150 pesca

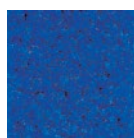

I160 blu royal



I170 blu chiaro

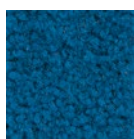

I180 petrolio

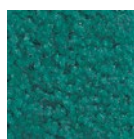

I190 smeraldo

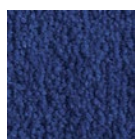

I200 blu marino

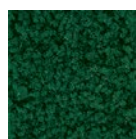

I210 verde scuro



I220 verde
menta



I230 verde foglia



I240 verde
canna

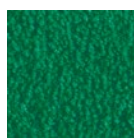

I250 verde

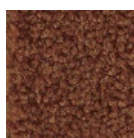

I260 marrone

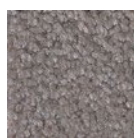

I270 grafite

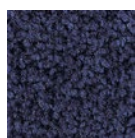

I280 blu acciaio

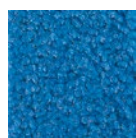

I290 celeste



I300 argento



I310 bruno
rossiccio



I320 sabbia

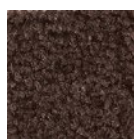

I330 marrone
rossiccio

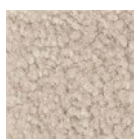

I340 beige
grigiastro

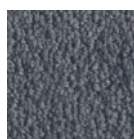

I350 grigio-az-
zurro



I360 grigio
chiaro

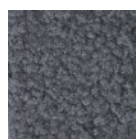

I370 grigio

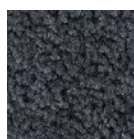

I380 grigio scuro

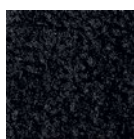

I390 nero

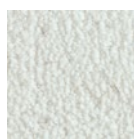

I400 bianco*

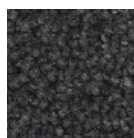

I410 grigio
acciaio

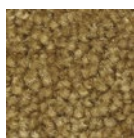

I420 oro



I430 salmone

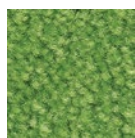

I440 verde
chiaro



I450 sunset



grigio

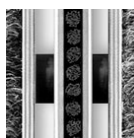

nero

emco DIPLOMAT Premium Con inserto Maximus Image e spazzola in linea

tipo 522 P Maximus Image B

altezza appr. (mm)	22
transitabilità	carrozzina Carrello porta-sacchi sedie a rotelle
distanza profili standard ca. (mm)	5, distanziatore di gomma
Porte girevoli	Per le porte girevoli, i nostri tappeti sono disponibili con una distanza tra le barre di 3 mm in conformità alla norma DIN EN 16005.
collegamento	con cavo di acciaio rivestito di plastica
Larghezza profilo (mm)	27,5
peso (kg/m²)	10,7
Divisione del tappeto secondo lo standard di fabbrica	con profili di lunghezza a partire da 3000 mm o con un peso massimo del tappeto da 30 kg. lunghezza dei profili a partire da 2300 mm con sovrapprezzo. Divisione del tappeto su richiesta del cliente disponibile.
profilo portante	realizzato in alluminio con isolamento acustico a calpestio sul fondo
Colore del profilo di supporto	Colori anodizzati con sovrapprezzo: EV3 oro, C33 bronzo medio, C35 nero oppure C31 acciaio inox
Superficie di calpestio	L'inserto Maximus Image è adatto per la stampa monocromatica in un colore scelto personalmente. Il profilo aggiuntivo aumenta l'effetto di pulizia.
reazione al fuoco	Inserto con classificazione antincendio Bfl-s1 secondo EN 13501.
Mucchio di materiale	100% PA 6.6 (poliammide)
Carico di classe	Inserto adatto all'edificio 33

accessori

emco Telaio ad incasso 500: 500-25 AL alluminio

emco Telaio ad incasso 500: 500-25 CN acciaio al nichelcromo (V2A)

emco Profilo a rampa: A17 alluminio

emco Profilo a T: T22

emco Guida di copertura: C22 acciaio al nichelcromo (V2A)

emco INOX®: LINEO 22 acciaio al nichelcromo (V2A)

emco INOX®: QUADRO 22 acciaio al nichelcromo (V2A)

emco Vasca di raccolta: 5522AL alluminio

emco Vasca di raccolta: 5522CN acciaio al nichelcromo (V2A)

Sottofondo in gomma 1 mm: GU 1

Le condizioni di garanzia sono disponibili all'indirizzo:

Sottofondo in gomma 3 mm: GU 3
www.emco-bau.com/it/condizioni-di-garanzia/

Sottofondo in gomma 5 mm: GU 5

Conservare di modiche tecniche. Possono verificarsi variazioni di colore dovute alla produzione

raccordo per tappeti tecnici: MV sono forniti per standard con i

emco Bau Technik GmbH · Breslauer Straße 34 - 38 · 49808 Lingen (Ems)

Telefono: 0591/9140-500 · Fax: 0591/9140-852 e-mail: bau@emco.de · www.emco-bau.com

emco-bau.com

Adatto a:

Case di riposo e di cura

Studio medico

Uffici ed edifici amministrativi

Casa di famiglia

Settore vendite

Hotel

Kindergarten / Nursery

Condominio

Scuola

Palazzetto dello sport

Inserto certificato secondo la procedura TÜV PROFICERT-product Interior (standard)

Regolamento francese COV

LEED v4 (fuori dal Nord America)

BREEAM Livello esemplare

Regolamento belga VOC

AgBB (Comitato per la valutazione della salute dei prodotti da costruzione)

MVV TB Appendice 8, 9 / ABG

assistenza e servizi

consulenza in cantiere

dimensionamento

Dimensionamento in loco con apposito apparecchio laser.

servizio per la posa

servizio di montaggio e posa

riparazioni

Il prodotto può essere smaltito o riciclato in modo ecologico.