

Type 522 PSL Maximus Image + Design

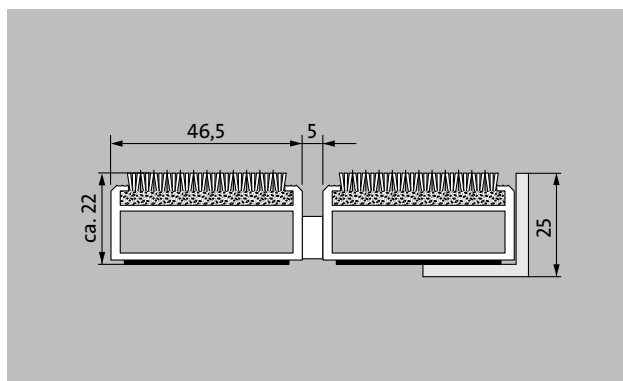
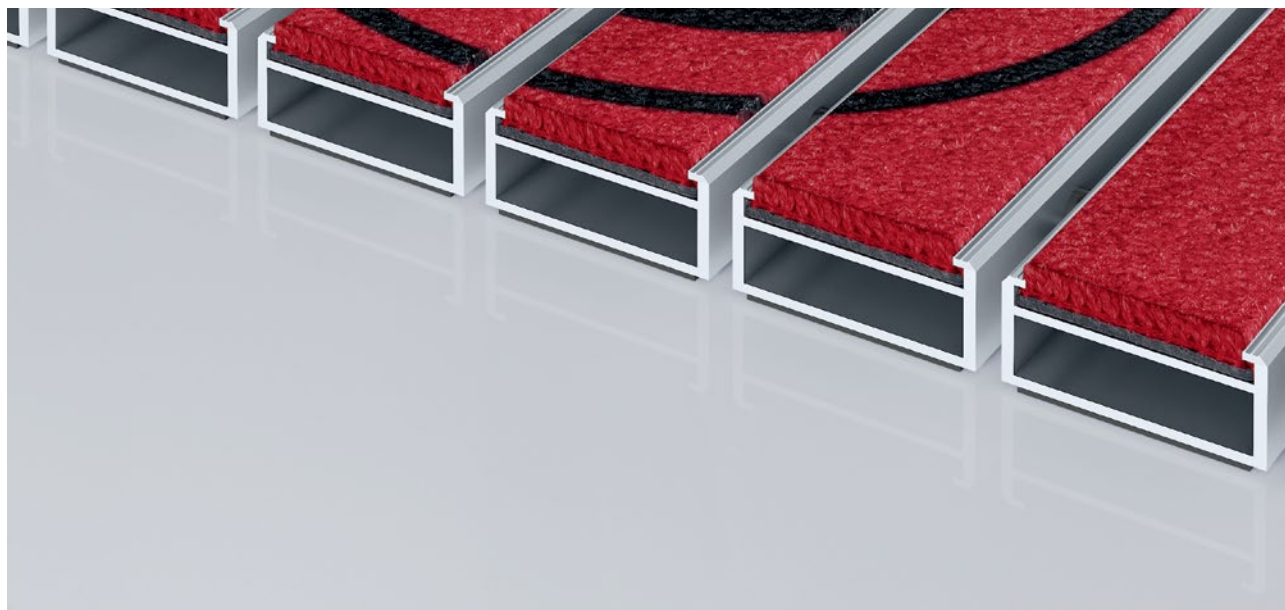

Le tapis d'entrée Premium à profilés extra-larges avec revêtement Maximus Image et le choix parfait permettant d'allier impression de logos personnalisés et lutte efficace contre les salissures fines. Adapté pour les entrées avec un trafic extrême.

- 1
 - 2
 - 3
- Pour l'intérieur et l'extérieur (couvert, zone 1+2)

Description

Tapis d'entrée Premium avec profilés extra-larges et revêtement Performance, ouvert et enroulable, très résistant, pour une pose dans un décaissé de fosse plan. Structure en aluminium et carrossable. Revêtement adapté pour l'impression de logos et visuels. Fabrication entièrement sur mesure.



Pour l'intérieur et l'extérieur (couvert, zone 1+2)



Poussière extérieure, cheveux/poils, sable, cendre, fibres textiles, petites feuilles et brindilles, etc.



Salissures humides, dépôts de sable humide, salissures fines, etc.



propriété antidérapante R12 selon DIN 51130



Bfl-s1



Mise en œuvre projet 33

Type 522 PSL Maximus Image + Design

Coloris



I 10 Citron



I 20 Jaune



I 30 Jaune orange



I 40 Orange



I 50 Terracotta



I 60 Rouge



I 70 Rouille

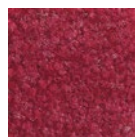

I 80 Bordeaux



I 90 Rouge clair

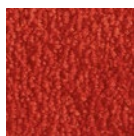

I 100 Rouge cerise

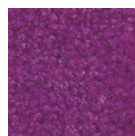

I 110 Lilas

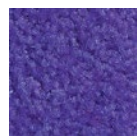

I 120 Lavande



I 130 Raisin



I 140 Magenta



I 150 Pêche

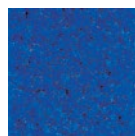

I 160 Bleu royal



I 170 Bleu clair

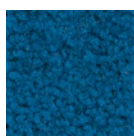

I 180 Pétrole

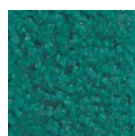

I 190 Emeraude

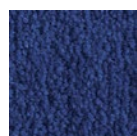

I 200 Bleu marine



I 210 Vert foncé



I 220 Menthe



I 230 Vert feuille



I 240 Vert roseau



I 250 Vert

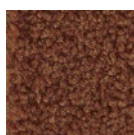

I 260 Brun

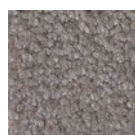

I 270 Graphite



I 280 Bleu acier

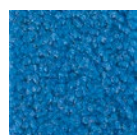

I 290 Bleu pâle



I 300 Argenté



I 310 Brun fauve



I 320 Sable

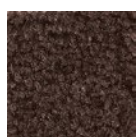

I 330 Marron

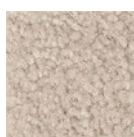

I 340 Beige gris

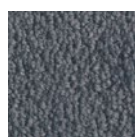

I 350 Bleu gris



I 360 Gris clair



I 370 Gris



I 380 Gris foncé

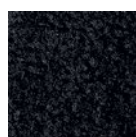

I 390 Noir

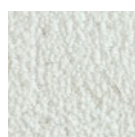

I 400 Blanc*

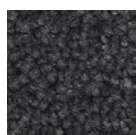

I 410 Gris acier

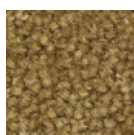

I 420 Or



I 430 Saumon

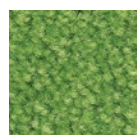

I 440 Vert clair



I 450 Sunset

Type 522 PSL Maximus Image + Design

Hauteur env. (mm)	22
Remarque - hauteur des produits	La hauteur réelle du revêtement peut être plus élevée de 2 à 3mm (surface d'usure)
carrossable	<p>poussette</p> <p>Diabie</p> <p>fauteuils roulants</p> <p>caddies</p> <p>chariot à roulettes</p> <p>chariot élévateur</p> <p>transpalette électrique</p> <p>véhicule de tourisme</p> <p>Nacelle élévatrice</p>
écartement standard des profilés (mm): env.	5mm, rondelles-entretoises en caoutchouc
portes automatiques	Espacement de profilés disponible en option en 3mm pour les portes automatiques selon la norme DIN 186005
liaison	par câbles en acier inox enrobés d'une gaine PVC
Largeur maxi / longueur maxi des profilés en une partie (en mm):	3000
Largeur des profilés (en mm)	46,5
Profondeur/Sens de passage en une partie (mm):	800
Poids (kg/m²)	14,3
Pas de tapis selon la norme d'usine	À partir d'une longueur de profil de 3 000 mm ou d'un poids maximal de tapis de 30 kg. Longueurs de profil à partir de 2 300 mm moyennant un supplément. Section de tapis disponible à la demande du client.
profilé porteur	Profilés porteurs en aluminium à l'épreuve du gauchissement avec isolation phonique premium en sous-face.
Couleur de profilé porteur	En aluminium par défaut. Teintes anodisées moyennant supplément : or EV3, bronze moyen C33, noir C35 ou acier inoxydable C31
Revêtement	Revêtement MAXIMUS serti et résistant, avec un classement au feu Bfl-S1. (Revêtement de propreté en fibres polyamides 100%)
antidérapance	propriété antidérapante R12 selon DIN 51130
comportement au feu	Revêtements classés Bfl-S1 selon les standards européens.
Matériau de revêtement	100 % PA 6.6 (Polyamide)

Classe de résistance	Mise en œuvre projet 33
Résistance des coloris à la lumière ISO 105 B02	bonne 5-6
Résistance des coloris à l'abrasion ISO 105 X 12	bonne 5
Résistance des coloris à l'eau ISO 105 E01	bonne 5
Réduction bactérienne EHEC ASTM-e2149	29,4 %
Réduction bactérienne staphylocoque doré ASTM-e2149	16,7 %
Réduction bactérienne pneumonie klebsellia ASTM-e2149	68,2 %

Type 522 PSL Maximus Image + Design

Accessoires	Possibilités de mise en œuvre
emco cadres à encastrer 500: 500-25 AL Aluminium	Maisons de soins et de retraite
emco cadres à encastrer 500: 500-25 CN Inox (316 ASTM)	Arena
emco LUMINA: LUMINA Aluminium	Cabinet médical
emco LUMINA: LUMINA + LED Aluminium	Gares
emco LUMINA: LUMINA VIA Aluminium	Grandes surfaces spécialisées
emco profilé rampe: A17 Aluminium	immeubles de bureaux
emco profilé T: T22	Maison individuelle
emco profilé de recouvrement: C22 Inox (316 ASTM)	Centre commercial
emco INOX®: LINEO 22 Inox (316 ASTM)	Commerce de détail
emco INOX®: QUADRO 22 Inox (316 ASTM)	Université
emco bac de récupération: 5000 AL Aluminium	Aéroport
emco bac de récupération: 5000 CN Inox (316 ASTM)	Hôtel
emco bac de récupération: 5000 AL+ Aluminium	Industrie
emco bac de récupération: 5000 CN+ Inox (316 ASTM)	Crèches
emco bac de récupération: 5022 AL Aluminium	Clinique et hôpital
emco bac de récupération: 5022 CN Inox (316 ASTM)	Bâtiment de stockage
emco bac de récupération: 5022 AL+ Aluminium	Bâtiment d'habitation
emco bac de récupération: 5022 CN+ Inox (316 ASTM)	Salons
emco bac de récupération: 5522AL Aluminium	Ecoles
emco bac de récupération: 5522CN Inox (316 ASTM)	Gymnases et complexes sportifs
emco bac de récupération: 5022 AL Aluminium	Supermarché
emco bac de récupération: 5022 CN Inox (316 ASTM)	
emco bac de récupération: 5522AL Aluminium	
emco bac de récupération: 5522CN Inox (316 ASTM)	
emco bac de récupération: 5022 AL+ Aluminium	
emco bac de récupération: 5022 CN+ Inox (316 ASTM)	
emco bac de récupération: 5000 AL Aluminium	
emco bac de récupération: 5000 CN Inox (316 ASTM)	
emco bac de récupération: 5000 AL+ Aluminium	
emco bac de récupération: 5000 CN+ Inox (316 ASTM)	
Cadre spécial à encastrer emco avec sous-structure: A Version A: avec cadre à encastrer, profilés en tube rectangulaire, grille de soutien et pieds réglables	
Cadre spécial à encastrer emco avec sous-structure: B Version B: avec cadre à encastrer, grille de soutien et profilés en tube rectangulaire	
Cadre spécial à encastrer emco avec sous-structure: C Version C: avec cadre à encastrer et profilés en tube rectangulaire	
Sous-couche en gomme 3 mm GU 3	
Les conditions de garantie peuvent être consultées sur la page: www.emco-bau.com/warranty-conditions/	
Sous-couche en gomme 5 mm GU 5	
Sous-couche en gomme 1 mm GU 1	
Sous réserve de modifications techniques	
Pattes de liaison: MV livrée gratuitement dans le cas où le tapis est réalisé en plusieurs parties.	
Tel. (+32) 056 224 978 · bouwtechniek@belunx.emco.de · www.emco-bau.com	

Revêtement certifié selon TUV PROFICERT - product Interior (Standard)
Prescriptions françaises en matière d'émission de composés organiques volatils
LEED v4 (hors Amérique du Nord)
Certification anglaise BREEAM
Réglementation COV belge
Certification AgBB
MVV TB PJ 8, 9 / CGV

service et prestations
conseil en construction
métrage
prise de cotes in situ
service de pose
emco service technique
réparations
Le produit peut être recyclé ou réutilisé de manière responsable.