

Typ 517 P Maximus Image K

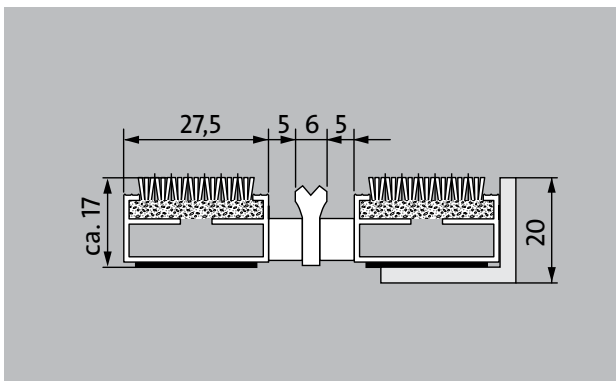
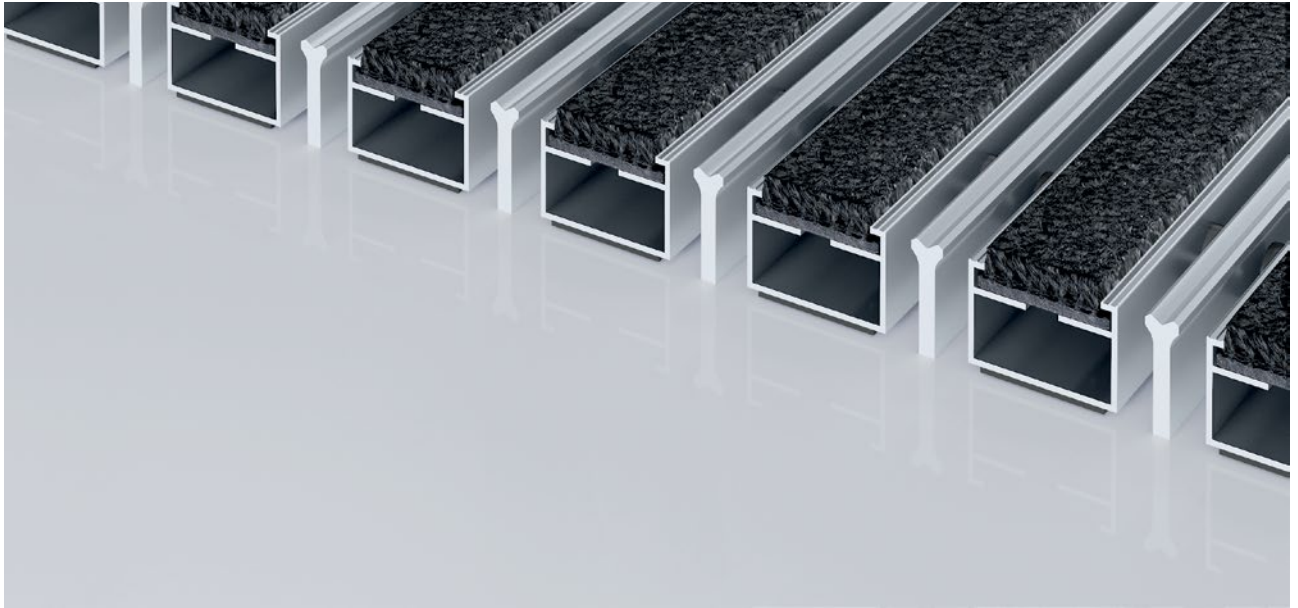

Die Premium-Eingangsmatte mit der Einlage Maximus Image zur einfarbigen Bedruckung von individuellen Farbwünschen ist die erste Wahl, wenn es um einzigartiges Design und exzellente Reduzierung von Feinschmutz geht. Optimal für Gebäude mit normaler bis starker Belastung ausgelegt.

1 **2** **3** Innen und Außen
(überdacht, Zone 1+2)

Beschreibung

Aufrollbare und strapazierfähige Premium-Eingangsmatte mit Performance-Einlage für die aufliegende Verlegung. Geeignet für unifarbene Bedruckung von individuellen Farbwünschen. Passgenaue Anfertigung in der Breite und Gehöhe ohne Ausgleichsprofil. Alle geometrischen Formen lieferbar.



Innen und Außen (überdacht, Zone 1+2)



Straßenstaub, Haare, Sand, Asche, Textilfasern, kleine Blätter und Zweige, etc.



feuchter Straßenstaub, feuchte Sandablagerungen, Staub etc.



REACH conform



5 Jahre Garantie



Objektgeeignete Einlage
33

Typ 517 P Maximus Image K

Farben



I10 Zitrone



I20 Gelb



I30 Gelborange



I40 Orange



I50 Terracotta



I60 Rot



I70 Oxydrot



I80 Bordeaux



I90 Hellrot



I100 Kirsche



I110 Lila



I120 Flieder

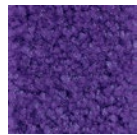

I130 Traube



I140 Magenta

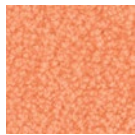

I150 Pfirsich

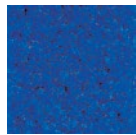

I160 Royalblau

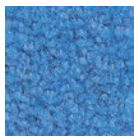

I170 Hellblau

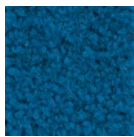

I180 Petrol



I190 Smaragd



I200 Marineblau

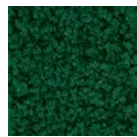

I210 Dunkelgrün

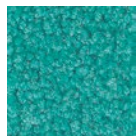

I220 Mint

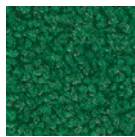

I230 Laubgrün



I240 Schilfgrün

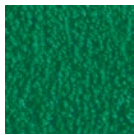

I250 Grün



I260 Braun



I270 Graphit

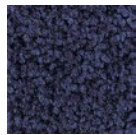

I280 Stahlblau

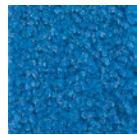

I290 Lichtblau



I300 Silber

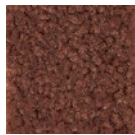

I310 Rehbraun



I320 Sand

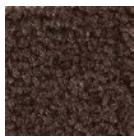

I330 Maron

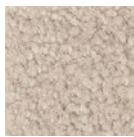

I340 Graubeige

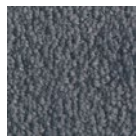

I350 Blaugrau



I360 Hellgrau

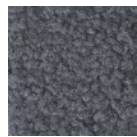

I370 Grau



I380 Dunkelgrau

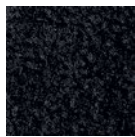

I390 Schwarz

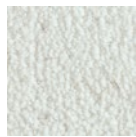

I400 Weiß*

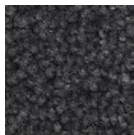

I410 Stahlgrau

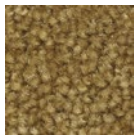

I420 Gold



I430 Lachs

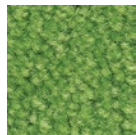

I440 Hellgrün

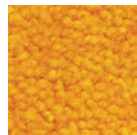

I450 Sunset

Typ 517 P Maximus Image K

ca. Höhe (mm)	17
Beroll- und Befahrbarkeit	Kinderwagen Sackkarre Rollstühle
Standard Profilabstand ca. (mm)	5, Abstandhalter aus Gummi
Karusselltüren	Bei Karusselltüren sind unsere Matten mit einem Stababstand von 3mm nach DIN EN 16005 erhältlich.
Verbindung	durch kunststoffummanteltes Stahlseil
Profilbreite (mm)	27,5
Gewicht (kg/m²)	10,3
Mattenteilung nach Werksnorm	ab einer Profillänge von 3000 mm oder einem Matten-Maximalgewicht von 30 kg. Profillängen ab 2300 mm gegen Aufpreis. Mattenteilung auf Kundenwunsch lieferbar.
Trägerprofil	aus Aluminium mit unterseitiger Gehschalldämmung
Trägerprofilfarbe	Gegen Aufpreis Eloxalfarben: EV3 Gold, C33 Mittelbronze, C35 Schwarz oder C31 Edelstahl
Trittfläche	Die Maximus-Image-Einlage eignet sich zur einfarbigen Bedruckung von individuellen Farbwünschen. Das Zusatzprofil erhöht den Reinigungseffekt.
Brandverhalten	Brandverhalten der Einlage nach EN 13501 in Bfl-s1.
Polmaterial	100 % PA 6.6 (Polyamid)
Beanspruchungsklasse	Objektgeeignete Einlage 33

Zubehör

emco Einbaurahmen 500: 500-20 AL Aluminium
 emco Einbaurahmen 500: 500-20 CN Chrom-Nickel-Stahl (V2A)
 emco Anlaufprofil: A17 Aluminium
 emco T-Profil: T17
 emco Abdeckschiene: C17 Chrom-Nickel-Stahl (V2A)
 emco INOX®: LINEO 17 Chrom-Nickel-Stahl (V2A)
 emco INOX®: QUADRO 17 Chrom-Nickel-Stahl (V2A)
 emco Schmutzfangwanne: 5517AL Aluminium
 emco Schmutzfangwanne: 5517CN Chrom-Nickel-Stahl (V2A)
 Gummiunterlage 1 mm: GU 1

Gummiunterlage 3 mm: GU 3
 Garantiebedingungen finden Sie unter:
www.emco-bau.com/de/garantiebedingungen/

Technische Änderungen vorbehalten / Farbabweichungen können fertigungsbedingt auftreten

Mattenverbinder MV werden bei mehrteiligen Matten standardmäßig mitgeliefert

emco Bautechnik GmbH · Breslauer Straße 34 - 38 · 49808 Lingen (Ems)

Telefon: 0591/9140-500 · Telefax: 0591/9140-852

e-mail: bau@emco.de · www.emco-bau.com

Geeignet für:

Alters- und Pflegeheim
 Arztpraxis
 Büro- und Verwaltungsgebäude
 Einfamilienhaus
 Einzelhandel
 Hotel
 Kindergarten/Kita
 Mehrfamilienhaus
 Schule
 Sporthalle

Einlage zertifiziert nach TÜV PROFICERT- product Interior (Standard)

Französische VOC- Verordnung
 LEED v4 (outside North America)
 BREAM Exemplary Level
 Belgische VOC-Verordnung
 AgBB
 MVV TB Anhang 8, 9 / ABG

Service und Dienstleistungen

Baustellenberatung
 Aufmaß
 Aufmaß durch Laser-Aufmaßtechnologie vor Ort
 Verlegeservice
 Einpass- und Verlegeservice
 Reparaturen
 Das Produkt kann umweltgerecht entsorgt oder wiederverwertet werden.