

## Type 517 PL Maximus Image

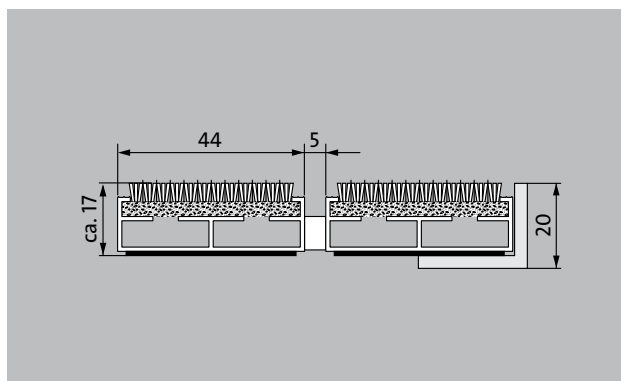
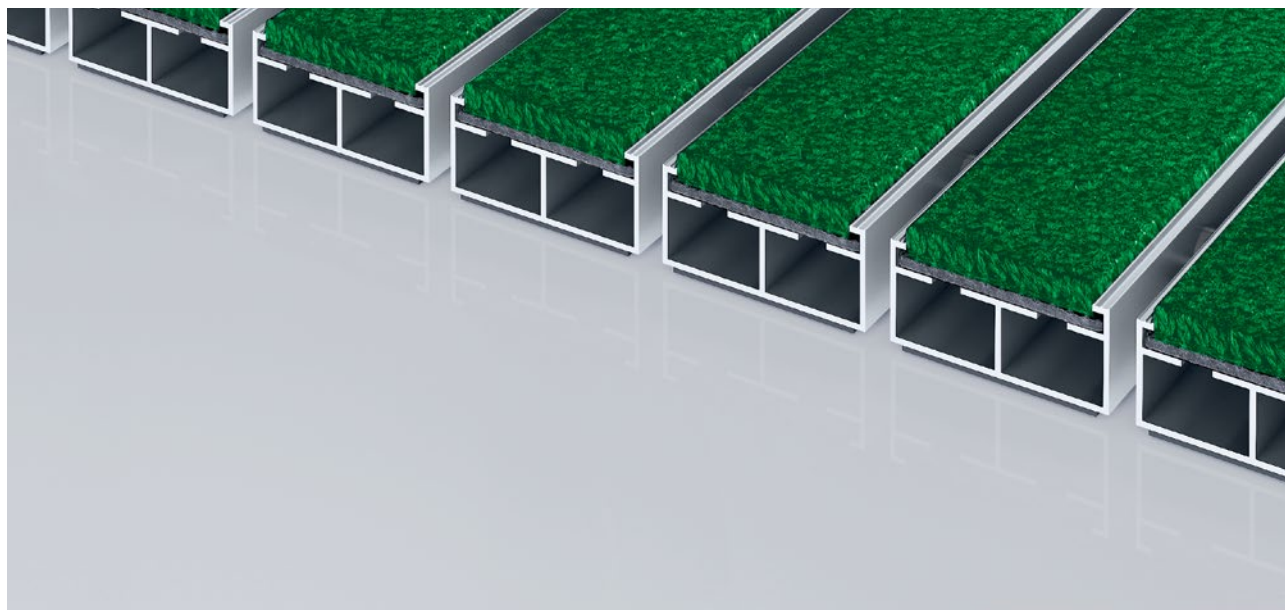

Le tapis d'entrée Premium à profilés extra-larges avec revêtement Maximus Image et le choix parfait permettant d'allier impression de coloris et de motifs personnalisés et lutte efficace contre les salissures fines. Adapté pour les entrées avec un trafic normal à fort.

**1** **2** **3** Pour l'intérieur et l'extérieur (couvert, zone 1+2)

### Description

Tapis d'entrée Premium à profilés extra-larges et revêtement Performance, ouvert et enroulable, très résistant, pour une pose dans un décaissé de fosse plan. Revêtement adapté pour une impression unicolore selon le souhait du client. Fabrication entièrement sur mesure.



Pour l'intérieur et l'extérieur (couvert, zone 1+2)



Poussière extérieure, cheveux/poils, sable, cendre, fibres textiles, petites feuilles et brindilles, etc.



Salissures humides, dépôts de sable humide, salissures fines, etc.



propriété antidérapante R12 selon DIN 51130



5 Year Garantie



Bfl-s1



Mise en œuvre projet 33

# emco DIPLOMATE Premium Large Revêtement de propreté Maximus Image

## Type 517 PL Maximus Image

### Coloris



I 10 Citron



I 20 Jaune



I 30 Jaune orange



I 40 Orange



I 50 Terracotta

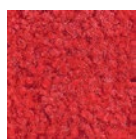

I 60 Rouge

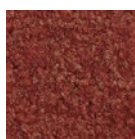

I 70 Rouille

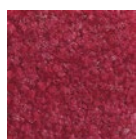

I 80 Bordeaux



I 90 Rouge clair

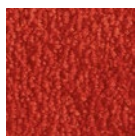

I 100 Rouge cerise

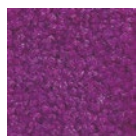

I 110 Lilas

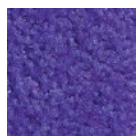

I 120 Lavande



I 130 Raisin



I 140 Magenta



I 150 Pêche

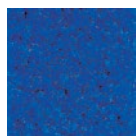

I 160 Bleu royal



I 170 Bleu clair

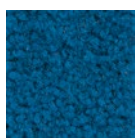

I 180 Pétrole

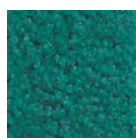

I 190 Emeraude

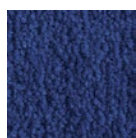

I 200 Bleu marine



I 210 Vert foncé



I 220 Menthe

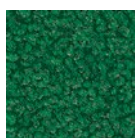

I 230 Vert feuille



I 240 Vert roseau



I 250 Vert

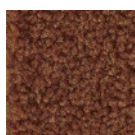

I 260 Brun

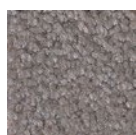

I 270 Graphite



I 280 Bleu acier



I 290 Bleu pâle



I 300 Argenté



I 310 Brun fauve



I 320 Sable

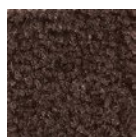

I 330 Marron

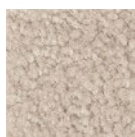

I 340 Beige gris

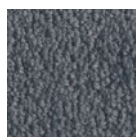

I 350 Bleu gris

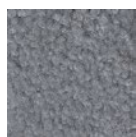

I 360 Gris clair

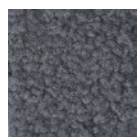

I 370 Gris

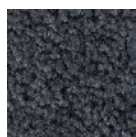

I 380 Gris foncé

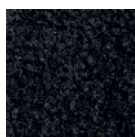

I 390 Noir

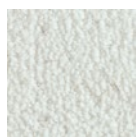

I 400 Blanc\*

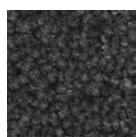

I 410 Gris acier

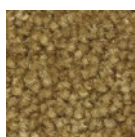

I 420 Or



I 430 Saumon

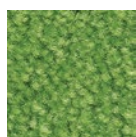

I 440 Vert clair



I 450 Sunset

# emco DIPLOMATE Premium Large Revêtement de propreté Maximus Image

## Type 517 PL Maximus Image

<b>Hauteur env. (mm)</b>	17
<b>Remarque - hauteur des produits</b>	La hauteur réelle du revêtement peut être plus élevée de 2 à 3mm (surface d'usure)
<b>carrossable</b>	poussette Diabale fauteuils roulants caddies chariot à roulettes
<b>écartement standard des profilés (mm): env.</b>	5mm, rondelles-entretoises en caoutchouc
<b>portes automatiques</b>	Espacement de profilés disponible en option en 3mm pour les portes automatiques selon la norme DIN 186005
<b>liaison</b>	par câbles en acier zingué enrobés d'une gaine PVC
<b>Largeur des profilés (en mm)</b>	44
<b>Poids (kg/m<sup>2</sup>)</b>	9,5
<b>Pas de tapis selon la norme d'usine</b>	À partir d'une longueur de profil de 3 000 mm ou d'un poids maximal de tapis de 30 kg. Longueurs de profil à partir de 2 300 mm moyennant un supplément. Section de tapis disponible à la demande du client.
<b>profilé porteur</b>	aluminium à l'épreuve du gauchissement avec isolation phonique en sous-face.
<b>Couleur de profilé porteur</b>	En aluminium par défaut. Teintes anodisées moyennant supplément : or EV3, bronze moyen C33, noir C35 ou acier inoxydable C31
<b>Revêtement</b>	Le revêtement Maximus Image permet de personnaliser l'aspect du tapis d'entrée.
<b>antidérapance</b>	propriété antidérapante R12 selon DIN 51130
<b>comportement au feu</b>	Revêtements classés Bfl-S1 selon les standards européens.
<b>Matériau de revêtement</b>	100 % PA 6.6 (Polyamide)
<b>Classe de résistance</b>	Mise en œuvre projet 33
<b>Résistance des coloris à la lumière ISO 105 BO2</b>	bonne 5-6
<b>Résistance des coloris à l'abrasion ISO 105 X 12</b>	bonne 5
<b>Résistance des coloris à l'eau ISO 105 E01</b>	bonne 5
<b>Réduction bactérienne EHEC ASTM-e2149</b>	29,4 %
<b>Réduction bactérienne staphylocoque doré ASTM-e2149</b>	16,7 %

<b>Réduction bactérienne pneumonie klebsellia ASTM-e2149</b>	68,2 %
--	--------

<b>Accessoires</b>	
emco cadres à encastrer 500: 500-20 AL Aluminium	
emco cadres à encastrer 500: 500-20 CN Inox (316 ASTM)	
emco profilé rampe: A17 Aluminium	
emco profilé T: T17	
emco profilé de recouvrement: C17 Inox (316 ASTM)	
emco INOX®: LINEO 17 Inox (316 ASTM)	
emco INOX®: QUADRO 17 Inox (316 ASTM)	
emco bac de récupération: 5517AL Aluminium	
emco bac de récupération: 5517CN Inox (316 ASTM)	
Sous-couche en gomme 1 mm GU 1	
Sous-couche en gomme 3 mm GU 3	
Sous-couche en gomme 5 mm GU 5	
Pattes de liaison: MV livrée gratuitement dans le cas où le tapis est réalisé en plusieurs parties.	

<b>Possibilités de mise en œuvre</b>	
Maisons de soins et de retraite	
Cabinet médical	
immeubles de bureaux	
Maison individuelle	
Commerce de détail	
Hôtel	
Crèches	
Bâtiment d'habitation	
Ecoles	
Gymnases et complexes sportifs	

<b>Revêtement certifié selon TUV PROFICERT - product Interior (Standard)</b>	
Prescriptions françaises en matière d'émission de composés organiques volatils	
LEED v4 (hors Amérique du Nord)	
Certification anglaise BREEAM	
Réglementation COV belge	
Certification AgBB	
MVV TB PJ 8, 9 / CGV	

# emco DIPLOMATE Premium Large Revêtement de propreté Maximus Image

---

## Type 517 PL Maximus Image

### service et prestations

conseil en construction

métrage

prise de cotes in situ

### service de pose

emco service technique

réparations

Le produit peut être recyclé ou réutilisé de manière responsable.

Les conditions de garantie peuvent être consultées sur la page:

[www.emco-bau.com/be-fr/conditions-de-garantie/](http://www.emco-bau.com/be-fr/conditions-de-garantie/)

Sous réserve de modifications techniques

emco Benelux B.V. · Divisie Bouwtechniek · Veldrijk 2 · 8530 Harelbeke / BE ·  
Tel. (+32) 056 224 978 · [bouwtechniek@benelux.emco.de](mailto:bouwtechniek@benelux.emco.de) · [www.emco-bau.com](http://www.emco-bau.com)

